

Cortinas Roller Rollux®

Las Cortinas Roller de Rollux® entregan múltiples soluciones al espacio interior a través de una amplia variedad de propuestas orientadas a la privacidad, protección solar, confort, eficiencia energética, diseño y vanguardia. Una solución cómoda, sencilla y encantadora para todo tipo de ambiente.



Sistemas Disponibles:

ACCIONAMIENTO MANUAL

- Sistema S35
- Sistema S45
- Sistema S60

ACCIONAMIENTO MOTORIZADO

- Sistema S45
- Sistema S60

OPCIONALES:

- Cenefa Sistema S35
- Cenefa Sistema S45
- Multibanda Sistema S45
- Cable Guía

Teléfono: 56.2. 26634000
Fax: 56.2 26634080
www.rollux.cl

ROLLUX
CORTINAS • TOLDOS • PERSIANAS

Accionamiento Manual

- Sistema S35

1.	RB08-3501-xxx010	Mecanismo MKII S35
2.	RB08-8343-xxx030	Bracket S35
3.	RB08-4141-xxx030	Tapa Bracket S35
4.	RB93-0333-000580	Tubo 33mm Aluminio S35



pure white sandstone silver grey black

*El color está asociado automáticamente al color de la tela (ver Tablas Coordinación color).

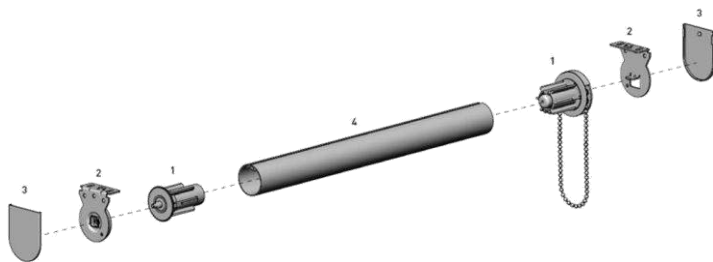

- Sistema S45

1.	RB08-4502-xxx000	Mecanismo MKII S45
2.	RB08-8353-xxx055	Brackets Largo 55mm S45
3.	RB08-4151-xxx055	Tapa Bracket S45 40mm
4.	RB91-0243-00058C	Tubo 44mm Aluminio S45



pure white sandstone silver grey black

*El color está asociado automáticamente al color de la tela (ver Tablas Coordinación color).

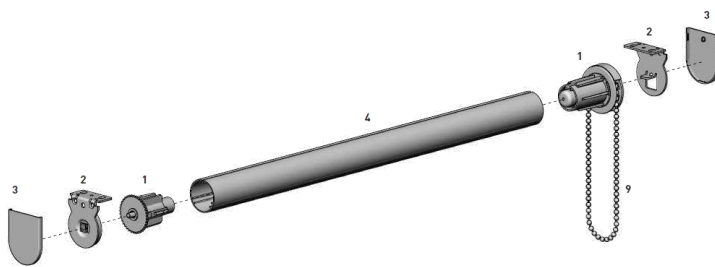

- Sistema S60

1.	RB10-6100-061001	Winder Body S60
2.	RB10-6200-061001	Bearing Idler Head S60
3.	RB10-6000-061060	Tube Adaptor S60
4.	RB10-6300-061001	Winder Bracket Kit S60
5.	RB10-6500-061001	Idler Bracket Kit S60
6.	RB10-0101-061060	Bracket Cover Cap
7.	RB91-0260-00058C	Tubo 60mm Aluminio S60
10.	RE0051203	Tensor cadena transparente



pure white

Importante:

Las cortinas fabricadas con Sistema S60 solamente se podrán fabricar con cadena plástica, no se ofrecerá el opcional Cadena Metálica para este sistema



Accionamiento Motorizado

Con el respaldo de Somfy®, Rollux® ofrece soluciones altamente tecnológicas y de excelente calidad para Cortinas Roller.

	Detalle Motor	Capacidad de Carga
Kit Motor Roller SYS 45	SONESSE 40 RTS 3/30	13 Kg
Kit Motor Roller SYS 45 Multibanda	SONESSE 40 RTS 3/30	8 Kg
Kit Motor Roller SYS 60	ALTUS 50 RTS 10/32	33 Kg

Opcionales Cortinas Roller Rollux®

Cenefa SYS35 / SYS45

	FRS80/SYS35	FRS100/SYS45
Descripción	Código	
Cenefa	RB88-1011-06948C	RB88-1211-06948C
Escuadra cenefa	RB88-0851-025080	RB88-1051-025100
Tapa Bracket Cenefa	RB88-0821-xxx080	RB88-1021-xxx100



Multibanda Sistema S45

1.	Pinend multibanda Macho	RB41-1002-xxx045
2.	Pinend multibanda Hembra	RB41-1001-xxx045
3.	Bracket multibanda Corto SYS45 40mm	RB41-0353-269040
4.	Tubo 44mm Aluminio S45	RB91-0243-00058C

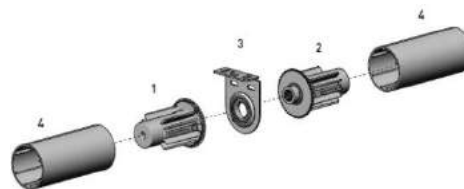

Cable Guía

Descripción	Código
Tapa BR Roller Cable Guía	RCU-18-w
GuíaTapa BR Roller Cable Guía	RCU-19-w
Soporte Superior Cable Guía Medio	RCU-21
Set Sujetador Cable Guía	RCU-23
Soporte Inferior Pared Cable Guía	RCU-24
Soporte Inferior Suelo Cable Guía	RCU-25
Cable Guía de acero con revestimiento	RCU-55



Teléfono: 56.2. 26634000
 Fax: 56.2 26634080
www.rollux.cl

ROLLUX
 CORTINAS • TOLDOS • PERSIANAS

Bottom Rail Clásico

Todas las Cortinas Roller Rollux® llevan un perfil base de aluminio electropintado y tapas de PVC en color equivalente. Existen tres alternativas de color del Bottom Rail y tapas, que se asocia automáticamente para coordinar con el color de la tela. Opcionalmente, algunas telas permiten ofrecer la alternativa de Bottom Rail Clásico forrado.



*El color del Bottom Rail Clásico, Bracket, Tapas Bracket, mecanismo y Cadena PVC están asociados automáticamente para coordinar con el color de la tela. Esta asociación no puede ser modificada por el cliente.

¿Por qué preferir Cortinas Roller de Rollux®?

- Las cortinas Roller son una sencilla y eficiente solución para el control solar en espacios interiores. Ofreciendo una amplia variedad de telas, en diversos niveles de translucidez, colores y texturas, capaces de adaptarse a todo tipo de gustos y necesidades.
- Las cortinas Roller son muy fáciles de operar y de mantener. Puede subir o bajar sus cortinas con un sencillo movimiento de la cadena y requieren de un cuidado semanal básico.
- El opcional Multibanda Rollux® permite agrupar hasta tres cortinas Roller colindantes en una sola cortina. Las cortinas incorporadas en este sistema subirán y bajarán en forma simultánea, controladas por un sólo mecanismo o un solo motor.
- Con el opcional Multibanda Rollux® podrá cubrir extensos ventanales utilizando el sistema S45 y minimizando el gap de luz entre cortinas instaladas lado a lado. Utilizando este sistema, logrará Aproximadamente la mitad de gap de luz que obtendría instalando cortinas con Sistema S45 independientes.
- El opcional Cable Guía es ideal para ventanas en ángulo, ya el cable permite que la tela mantenga la misma orientación que la ventana.

Tablas Coordinación color para Sistemas S35 & S45

Colección	Tela	Color Mecanismo / Bracket / Tapa Bracket	Color Cadena	Color Bottom Rail	Opcional forrada
Lima BO	White	Blanco	Blanco	Clásico Blanco	Si
Lima BO	Mocca	Blanco	Blanco	Clásico Blanco	Si
Santorini BO	Snow Flakes	Blanco	Blanco	Clásico Blanco	Si
Santorini BO	Off White	Blanco	Blanco	Clásico Blanco	Si
Santorini BO	Light Grey	Gris	Gris	Clásico Anodizado	Si
Pinpoint BO	Oyster	Blanco	Blanco	Clásico Blanco	Si
Pinpoint BO	Salmon	Sandstone	Beige	Clásico Blanco	Si
Pinpoint BO	Bisque	Sandstone	Beige	Clásico Blanco	Si
Pinpoint BO	Copper	Blanco	Blanco	Clásico Blanco	Si
Pinpoint BO	Dark Grey	Gris	Gris	Clásico Anodizado	Si
Silver Bo	White	Blanco	Blanco	Clásico Blanco	No
Piamonte Bo	Rosado	Blanco	Blanco	Clásico Blanco	Si
Piamonte Bo	Fuchsia	Blanco	Blanco	Clásico Blanco	Si
Piamonte Bo	Naranja	Blanco	Blanco	Clásico Blanco	Si
Piamonte Bo	Olivio	Blanco	Blanco	Clásico Blanco	Si
Piamonte Bo	Light Blue	Blanco	Blanco	Clásico Blanco	Si
Piamonte Bo	Dark Blue	Blanco	Blanco	Clásico Blanco	Si
Palermo BO	White	Blanco	Blanco	Clásico Blanco	Si
Palermo BO	Creme	Blanco	Blanco	Clásico Blanco	Si
Palermo BO	New Natural	Sandstone	Beige	Clásico Blanco	Si
Palermo BO	Sand	Sandstone	Beige	Clásico Blanco	Si
Palermo BO	Coffe	Blanco	Blanco	Clásico Blanco	Si
Palermo BO	Light Grey	Blanco	Blanco	Clásico Blanco	Si
Palermo BO	Black	Negro	Negro	Clásico Negro	Si
Palermo BO	Piedra	Blanco	Blanco	Clásico Blanco	Si
Palermo BO	Mocca	Blanco	Blanco	Clásico Blanco	Si
South Beach BO	White	Blanco	Blanco	Clásico Blanco	Si
South Beach BO	Ivory	Blanco	Blanco	Clásico Blanco	Si
South Beach BO	Beige	Blanco	Blanco	Clásico Blanco	Si
South Beach BO	Sand	Sandstone	Beige	Clásico Blanco	Si
South Beach BO	Stone	Blanco	Blanco	Clásico Blanco	Si
South Beach BO	Chocolate	Blanco	Blanco	Clásico Blanco	Si
South Beach BO	Pumpkin	Blanco	Blanco	Clásico Blanco	Si
South Beach BO	Bordeaux	Blanco	Blanco	Clásico Blanco	Si
South Beach BO	Grass	Blanco	Blanco	Clásico Blanco	Si
South Beach BO	Fuchsia	Blanco	Blanco	Clásico Blanco	Si
South Beach BO	Burgundy	Blanco	Blanco	Clásico Blanco	Si
South Beach BO	Ebony	Negro	Negro	Clásico Negro	Si
Praga Bo	White Bright	Blanco	Blanco	Clásico Blanco	Si
Praga Bo	Blanc	Blanco	Blanco	Clásico Blanco	Si
Praga Bo	Vanilla	Blanco	Blanco	Clásico Blanco	Si
Praga Bo	Cream	Blanco	Blanco	Clásico Blanco	Si
Praga Bo	Peach	Sandstone	Beige	Clásico Blanco	Si
Praga Bo	Croissant	Sandstone	Beige	Clásico Blanco	Si
Praga Bo	Dune	Blanco	Blanco	Clásico Blanco	Si
Praga Bo	Chocolate Brown	Blanco	Blanco	Clásico Blanco	Si
Praga Bo	Leaf Green	Blanco	Blanco	Clásico Blanco	Si
Praga Bo	Lavender Mist	Blanco	Blanco	Clásico Blanco	Si
Praga Bo	Raspberry	Blanco	Blanco	Clásico Blanco	Si
Praga Bo	Fuchsia	Blanco	Blanco	Clásico Blanco	Si
Praga Bo	Pepper	Blanco	Blanco	Clásico Blanco	Si
Praga Bo	Spa Blue	Blanco	Blanco	Clásico Blanco	Si
Praga Bo	Delft	Blanco	Blanco	Clásico Blanco	Si
Praga Bo	True Blue	Blanco	Blanco	Clásico Blanco	Si
Praga Bo	Blue Night	Blanco	Blanco	Clásico Blanco	Si
Praga Bo	Metal	Gris	Gris	Clásico Anodizado	Si
Praga Bo	Grey	Gris	Gris	Clásico Anodizado	Si
Praga Bo	Black	Negro	Negro	Clásico Negro	Si

*El Sistema S60 solo cuenta con Bottom Rail en color coordinado con opcional forrado dependiendo de la tela. El color de mecanismo, bracket, tapas bracket, y cadena PVC es siempre blanco.

Teléfono: 56.2. 26634000
Fax: 56.2 26634080
www.rolllux.cl

ROLLUX
CORTINAS • TOLDOS • PERSIANAS

Colección	Tela	Color Mecanismo / Bracket / Tapa Bracket	Color Cadena	Color Bottom Rail	Opcional forrada
Venezia	White	Blanco	Blanco	Clásico Blanco	Si
Venezia	Natural	Blanco	Blanco	Clásico Blanco	Si
Venezia	Beige	Blanco	Blanco	Clásico Blanco	Si
Venezia	Purple	Blanco	Blanco	Clásico Blanco	Si
Venezia	Green	Blanco	Blanco	Clásico Blanco	Si
Venezia	Black	Negro	Negro	Clásico Negro	Si
Lima	White	Blanco	Blanco	Clásico Blanco	Si
Lima	Natural	Blanco	Blanco	Clásico Blanco	Si
Lima	Beige	Sandstone	Beige	Clásico Blanco	Si
Lima	Brown	Blanco	Blanco	Clásico Blanco	Si
Lima	Mocca	Blanco	Blanco	Clásico Blanco	Si
Lima	Stone	Blanco	Blanco	Clásico Blanco	Si
Lima	Violet	Blanco	Blanco	Clásico Blanco	Si
Lima	Blue	Blanco	Blanco	Clásico Blanco	Si
Nature	Off White	Blanco	Blanco	Clásico Blanco	Si
Nature	Natural	Blanco	Blanco	Clásico Blanco	Si
Nature	Ivory	Blanco	Blanco	Clásico Blanco	Si
Nature	Beige	Sandstone	Beige	Clásico Blanco	Si
Nature	Sand	Sandstone	Beige	Clásico Blanco	Si
Nature	Tan	Sandstone	Beige	Clásico Blanco	Si
Nature	Mocha	Sandstone	Beige	Clásico Blanco	Si
Nature	Pearl	Blanco	Blanco	Clásico Blanco	Si
Nature	Blue	Blanco	Blanco	Clásico Blanco	Si
Palermo	White	Blanco	Blanco	Clásico Blanco	Si
Palermo	Ivory	Blanco	Blanco	Clásico Blanco	Si
Palermo	Lino	Blanco	Blanco	Clásico Blanco	Si
Palermo	Sand	Sandstone	Beige	Clásico Blanco	Si
Palermo	Pearl	Blanco	Blanco	Clásico Blanco	Si
Palermo	Silver	Blanco	Blanco	Clásico Blanco	Si
Palermo	Ligth Blue	Blanco	Blanco	Clásico Blanco	Si
Palermo	Orange	Blanco	Blanco	Clásico Blanco	Si
Palermo	Red	Blanco	Blanco	Clásico Blanco	Si
Palermo	Capuccino	Blanco	Blanco	Clásico Blanco	Si
Palermo	Purple	Blanco	Blanco	Clásico Blanco	Si
Palermo	Pacific Blue	Blanco	Blanco	Clásico Blanco	Si
Palermo	Cobalt	Blanco	Blanco	Clásico Blanco	Si
Palermo	Chocolate	Blanco	Blanco	Clásico Blanco	Si
South Beach	White	Blanco	Blanco	Clásico Blanco	Si
South Beach	Custard	Blanco	Blanco	Clásico Blanco	Si
South Beach	Ivory	Blanco	Blanco	Clásico Blanco	Si
South Beach	Beige	Sandstone	Beige	Clásico Blanco	Si
South Beach	Sand	Sandstone	Beige	Clásico Blanco	Si
South Beach	Skin	Sandstone	Beige	Clásico Blanco	Si
South Beach	Cappuccino	Blanco	Blanco	Clásico Blanco	Si
South Beach	Chocolate	Blanco	Blanco	Clásico Blanco	Si
South Beach	Pumpkin	Blanco	Blanco	Clásico Blanco	Si
South Beach	Bordeaux	Blanco	Blanco	Clásico Blanco	Si
South Beach	Grass	Blanco	Blanco	Clásico Blanco	Si
South Beach	Stone	Blanco	Blanco	Clásico Blanco	Si
South Beach	Pearl	Gris	Gris	Clásico Anodizado	Si
South Beach	Royale Blue	Blanco	Blanco	Clásico Blanco	Si
South Beach	Beach Navy	Blanco	Blanco	Clásico Blanco	Si
South Beach	Ebony	Negro	Negro	Clásico Negro	Si

*El Sistema S60 solo cuenta con Bottom Rail en color coordinado con opcional forrada dependiendo de la tela. El color de mecanismo, bracket, tapas bracket, y cadena PVC es siempre blanco.

Teléfono: 56.2. 26634000
Fax: 56.2 26634080
www.rollux.cl

ROLLUX
CORTINAS • TOLDOS • PERSIANAS

Colección	Tela	Color Mecanismo / Bracket / Tapa Bracket	Color Cadena	Color Bottom Rail	Opcional forrada
Praga	White Bright	Blanco	Blanco	Clásico Blanco	Si
Praga	Gardenia	Blanco	Blanco	Clásico Blanco	Si
Praga	Vanilla	Blanco	Blanco	Clásico Blanco	Si
Praga	Citron	Blanco	Blanco	Clásico Blanco	Si
Praga	Peach	Blanco	Blanco	Clásico Blanco	Si
Praga	Spa Blue	Blanco	Blanco	Clásico Blanco	Si
Praga	Metal	Gris	Gris	Clásico Anodizado	Si
Praga	Croissant	Sandstone	Beige	Clásico Blanco	Si
Praga	Dune	Blanco	Blanco	Clásico Blanco	Si
Praga	Otter	Sandstone	Beige	Clásico Blanco	Si
Praga	Cyber Yellow	Blanco	Blanco	Clásico Blanco	Si
Praga	Lime	Blanco	Blanco	Clásico Blanco	Si
Praga	Orange	Blanco	Blanco	Clásico Blanco	Si
Praga	Jaffa	Blanco	Blanco	Clásico Blanco	Si
Praga	Formula One	Blanco	Blanco	Clásico Blanco	Si
Praga	Tango Red	Blanco	Blanco	Clásico Blanco	Si
Praga	Lavender Mist	Blanco	Blanco	Clásico Blanco	Si
Praga	Desert Rose	Blanco	Blanco	Clásico Blanco	Si
Praga	Raspberry	Blanco	Blanco	Clásico Blanco	Si
Praga	Purple	Blanco	Blanco	Clásico Blanco	Si
Praga	Fuchsia	Blanco	Blanco	Clásico Blanco	Si
Praga	Grey	Gris	Gris	Clásico Anodizado	Si
Praga	Chocolate Brown	Blanco	Blanco	Clásico Blanco	Si
Praga	Riviera	Blanco	Blanco	Clásico Blanco	Si
Praga	Delft	Blanco	Blanco	Clásico Blanco	Si
Praga	Olympian Blue	Blanco	Blanco	Clásico Blanco	Si
Praga	True Blue	Blanco	Blanco	Clásico Blanco	Si
Praga	Blue Night	Blanco	Blanco	Clásico Blanco	Si
Praga	Black	Negro	Negro	Clásico Negro	Si
Design Print	Effect Black 2.1	Blanco	Blanco	Clásico Blanco	No
Design Print	Lines White 1.95	Blanco	Blanco	Clásico Blanco	Si
Design Print	Madras Brown 2.4	Negro	Negro	Clásico Negro	Si
Design Print	Marrakech BO Gray 2.4	Gris	Gris	Clásico Anodizado	Si
Design Print	Profile Blue 2.0	Blanco	Blanco	Clásico Blanco	Si
Design Print	Rings Black 2.3	Negro	Negro	Clásico Negro	Si
Design Print	Rings White 2.3	Blanco	Blanco	Clásico Blanco	Si
Design Print	Sorisa Brown Grey 2.0	Blanco	Blanco	Clásico Blanco	Si
Design Print	Dragonfly Black 2.0	Blanco	Blanco	Clásico Blanco	Si
Design Print	Spring Brown 2.4	Blanco	Blanco	Clásico Blanco	Si
Design Print	Spring Purple 2.4	Blanco	Blanco	Clásico Blanco	Si
Design Print	Flower White 2.0	Blanco	Blanco	Clásico Blanco	Si
Design Print	Flower Black 2.0	Blanco	Blanco	Clásico Blanco	Si
Design Print	Dragonfly White 2.0	Blanco	Blanco	Clásico Blanco	Si

*El Sistema S60 solo cuenta con Bottom Rail en color coordinado con opcional forrada dependiendo de la tela. El color de mecanismo, bracket, tapas bracket, y cadena PVC es siempre blanco.

Teléfono: 56.2. 26634000
Fax: 56.2 26634080
www.rollux.cl

ROLLUX
CORTINAS • TOLDOS • PERSIANAS

Colección	Tela	Color Mecanismo / Bracket / Tapa Bracket	Color Cadena	Color Bottom Rail	Opcional forrada
Best 610	White	Blanco	Blanco	Clásico Blanco	No
Best 610	White Linen	Blanco	Blanco	Clásico Blanco	No
Best 610	White Gray	Gris	Gris	Clásico Anodizado	No
Sun control 1%	White	Blanco	Blanco	Clásico Blanco	Si
Sun control 1%	White Linen	Sandstone	Beige	Clásico Blanco	Si
Sun control 1%	White Pearl	Gris	Gris	Clásico Anodizado	Si
Sun control 3%	White	Blanco	Blanco	Clásico Blanco	Si
Sun control 3%	White Linen	Sandstone	Beige	Clásico Blanco	Si
Sun control 3%	White Pearl	Gris	Gris	Clásico Anodizado	Si
Best 330	White	Blanco	Blanco	Clásico Blanco	Si
Best 330	Beige	Sandstone	Beige	Clásico Blanco	Si
Best 330	White Pearl	Gris	Gris	Clásico Anodizado	Si
Best 330	Dark Gray	Negro	Negro	Clásico Negro	Si
Best 330	Ebony	Negro	Negro	Clásico Negro	Si
Screen Dual	Beige	Sandstone	Beige	Clásico Blanco	Si
Screen Dual	Light Gray	Gris	Gris	Clásico Anodizado	Si
Screen Dual	Ash	Gris	Gris	Clásico Anodizado	Si
Silver Screen	White	Blanco	Blanco	Clásico Blanco	No
Silver Screen	Beige	Sandstone	Beige	Clásico Blanco	No
Silver Screen	Light Gray	Gris	Gris	Clásico Anodizado	No
Silver Screen	Gris Acero	Gris	Gris	Clásico Anodizado	No
Silver Screen	Bronze	Negro	Negro	Clásico Negro	No
Silver Screen	Dark Gray	Negro	Negro	Clásico Negro	No
Best 350	White	Blanco	Blanco	Clásico Blanco	Si
Best 350	White Linen	Sandstone	Beige	Clásico Blanco	Si
Best 350	White Pearl	Gris	Gris	Clásico Anodizado	Si
Best 350	Ash	Negro	Negro	Clásico Negro	Si
Best 350	Ebony	Negro	Negro	Clásico Negro	Si
Best 550	White	Blanco	Blanco	Clásico Blanco	Si
Best 550	White Linen	Sandstone	Beige	Clásico Blanco	Si
Best 550	Linen	Sandstone	Beige	Clásico Blanco	Si
Best 550	White Pearl	Gris	Gris	Clásico Anodizado	Si
Best 550	Ash	Negro	Negro	Clásico Negro	Si
Best 550	Tobacco	Negro	Negro	Clásico Negro	Si
Best 550	Ebony	Negro	Negro	Clásico Negro	Si
Screen 550	Pearl Sand	Gris	Gris	Clásico Anodizado	Si
Screen 550	Pistachio	Blanco	Blanco	Clásico Blanco	Si
Screen 550	Sky Blue	Blanco	Blanco	Clásico Blanco	Si
Screen 550	Navy	Blanco	Blanco	Clásico Blanco	Si
Screen 550	White Grey	Gris	Gris	Clásico Anodizado	Si
Screen 550	Pearl Grey	Gris	Gris	Clásico Anodizado	Si

*El Sistema S60 solo cuenta con Bottom Rail en color coordinado con opcional forrado dependiendo de la tela. El color de mecanismo, bracket, tapas bracket, y cadena PVC es siempre blanco.

Teléfono: 56.2. 26634000
Fax: 56.2 26634080
www.rollux.cl

ROLLUX
CORTINAS • TOLDOS • PERSIANAS

Guía para la Toma de medidas e Instalación

Precauciones para la Toma de Medidas e Instalación:

1. Sea puntual.
2. Procure lavarse las manos antes de cualquier procedimiento, de modo de no ensuciar ningún mueble o pared dentro de la casa del cliente y cuidar al máximo las cortinas.
3. Asegúrese de llevar siempre consigo todos los materiales y herramientas necesarias para medir o instalar las cortinas correctamente.
4. **Siempre tome las medidas en milímetros y en forma precisa. Milímetros de más o de menos pueden hacer una gran diferencia.**
5. Asegúrese que el vano cumpla con los requisitos de ancho mínimos para instalar la cortina.
6. Advierta la presencia de manillas, guardapolvos, junquillos u otros elementos que puedan afectar el correcto funcionamiento de la cortina una vez instalada. La intervención de cualquiera de estos elementos es responsabilidad del cliente y bajo ninguna circunstancia del instalador.

IMPORTANTE:

Mantenga informado al cliente sobre todo tipo de complicación o inconveniente que encuentre.

7. Asegúrese que la cortina no intervendrá en el correcto funcionamiento de la ventana.
8. Nunca deje en casa de un cliente una cortina mal instalada. Verifique su trabajo antes de darlo por terminado.
9. Procure dejar todo limpio y ordenado una vez terminado su trabajo.

Toma de Medidas:

Dentro de vano:

Tome las medidas del ancho en A1 y réstele un máximo de 2mm para asegurar que la cortina se instale sin problemas dentro de él, aunque la necesidad real de descuento debe ser revisada y ajustada caso a caso, dependiendo de la cortina y del vano. Es esencial que la medida sea tomada **en la parte superior del vano**, para minimizar cualquier problema de funcionamiento de la cortina.

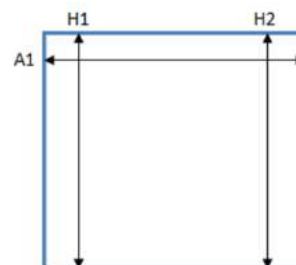

IMPORTANTE:

Cuando se trate de cortinas colindantes dentro de un mismo vano, el descuento al ancho debe hacerse al total de la medida del vano y no a cada una de las cortinas, pues esto resultaría en cortinas que no se ajustan correctamente dentro del vano, generando una excesiva entrada de luz por los costados.

Mida la altura del vano en los extremos H1 y H2 y escoja el de menor valor.

Fuera de vano:

Mida el ancho en el centro de la ventana. Para minimizar la entrada de luz, se recomienda agregar 100mm a cada lado. Al medir la altura, considerar el alto que tendrá la cortina recogida para que, dentro de lo posible, esta no interfiera con la ventana.

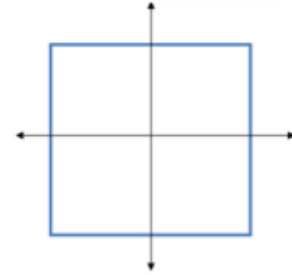

IMPORTANTE:

Si la cortina llega hasta el piso no agregue 100mm al alto.

Cortinas esquinadas:

Para la cortina A, que irá a tope con el vano, mida el ancho AA y aplique un descuento máximo de 2mm si es dentro de vano. Para la cortina B, mida el ancho total BB y aplique un descuento de C que **como mínimo, debe coincidir con el ancho del soporte o cenefa de la Cortina A**, que se instalará perpendicularmente a la Cortina B. En caso de que el ángulo sea mayor o menos a 90°, el descuento de ambas debe ser revisado cuidadosamente, siempre en compañía del cliente.

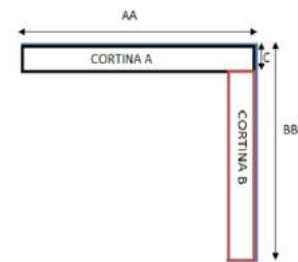

IMPORTANTE:

Al medir el ancho de ambas cortinas, procure seguir las instrucciones de toma de medida Dentro de Vano o Fuera de Vano

Tenga especial cuidado al definir el lado del comando en cortinas esquinadas para que no se vea afectado el manejo de ninguna de las cortinas. Se recomienda que los mandos estén en el lado opuesto a la esquina donde se unen ambas cortinas.

Esta información debe ser utilizada como guía, y debe ser adaptada a cada circunstancia de acuerdo al criterio del instalador.

Para determinar el alto siga las instrucciones anteriores según si la cortina va dentro o fuera de vano.

Medidas relevantes para la instalación:

1. SYS35:

Soporte Cortina Estándar

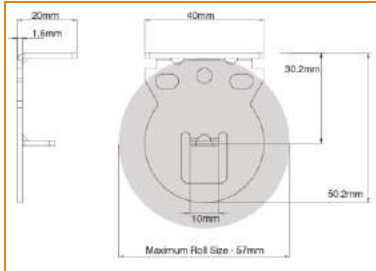

Soporte instalación Cenefa

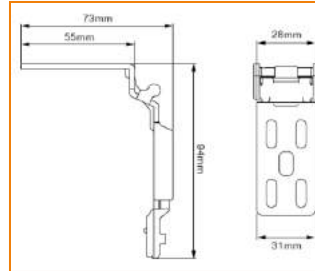

Entradas de luz instalación Dentro de Vano:



2. SYS45:

Soporte Cortina Estándar

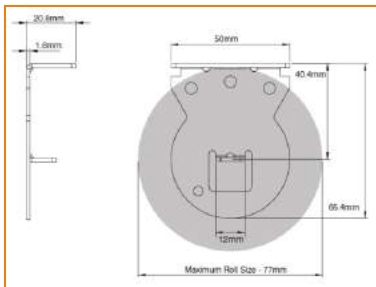

Soporte instalación Cenefa

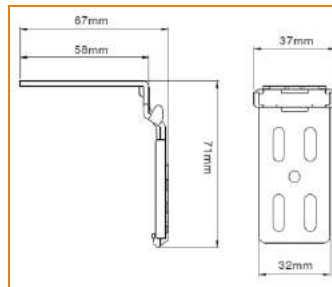

Entradas de luz instalación Dentro de Vano:

Estándar



Multibanda

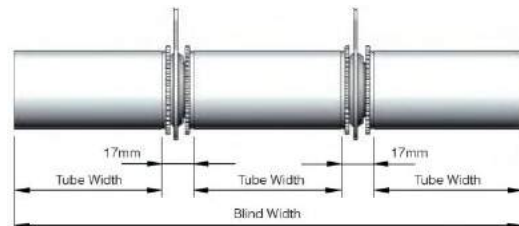

3. SYS60:

Soporte Cortina Estándar

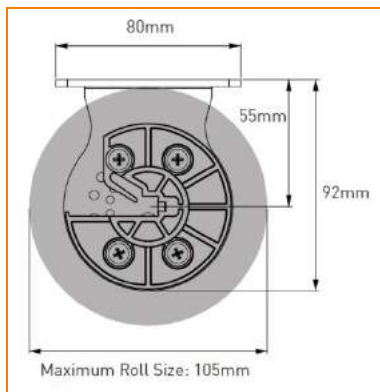

Entradas de luz instalación Dentro de Vano:



Guía para Instalación Cortinas Roller S35/S45

Paso N°1:

Marque la ubicación de los bracket de acuerdo al ancho de la cortina y fíjelos, a cielo o a muro asegurándose que se encuentren perfectamente alineados.

Cielo
Dentro de Vano

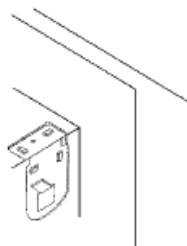

Muro
Fuera de Vano

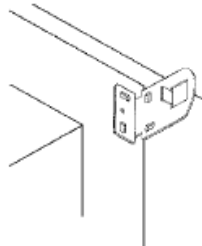

Cielo
Fuera de Vano

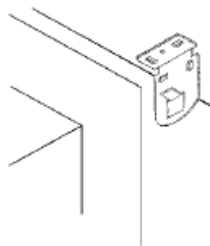

Teléfono: 56.2. 26634000
Fax: 56.2 26634080
www.rolllux.cl

ROLLUX
CORTINAS • TOLDOS • PERSIANAS

Paso N°2:

Inserte el mecanismo de la cortina en su bracket correspondiente, y luego empuje el otro extremos de la cortina hasta asegurar el Pin end correctamente en el segundo bracket. Escuchará un “click”.

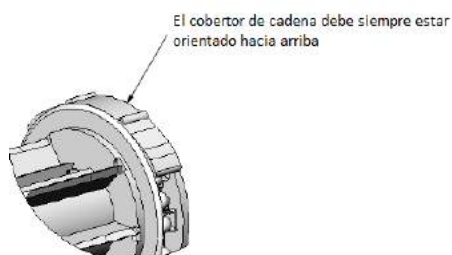
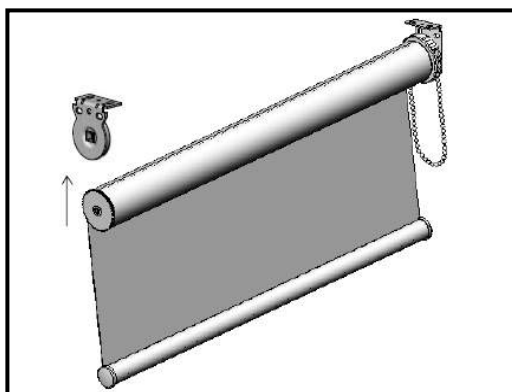

Paso N°3:

En caso de que la cortina sea instalada Fuera de Vano, instale las Tapas Bracket.

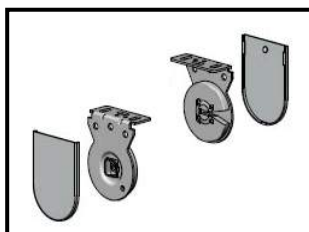

Detalle Instalación Cortinas Roller S60 Sistema Estándar

Paso N°1:

Ensamble el *Bracket Mecanismo* (RB10-6300-061001), compuesto por:

1. Bracket
2. Clip fijador
3. Anillo fijador
4. Tornillos

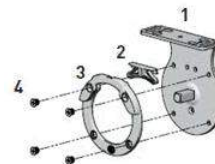

Es importante que el **Clip fijador (2.)** esté siempre en dirección al cielo, tal como muestran las imágenes a continuación:

- **Ensamble para instalación a cielo:**

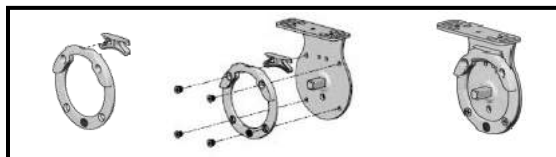

- **Ensamble para instalación a muro:**

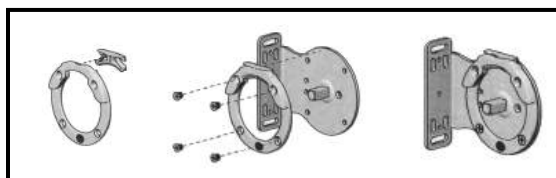

Paso N°2:

Ensamble el *Bracket Pin End S60* (RB10-6500-061001), compuesto por:

1. Bracket
2. Adaptador
3. Tornillos

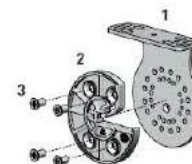

La apertura del **Adaptador (2.)** debe quedar siempre orientado hacia el usuario con la lengüeta hacia abajo. Esto facilitará la instalación y fijará en forma segura la cortina.

- **Ensamble para instalación a cielo:**



- **Ensamble para instalación a muro:**

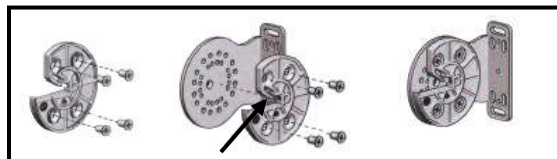

Paso N°3:

Inserte las Tapas Bracket en ambos bracket ya ensamblados (RB10-0101-061060), solamente si la instalación es Dentro de Vano. Luego fije los tornillos tal como se indica a continuación:

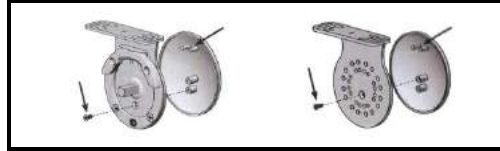

Paso N°4:

Fije los bracket a cielo o a muro utilizando las herramientas apropiadas. Asegúrese nuevamente que el clip fijador esté en dirección al cielo y la apertura del adaptador está en la posición correcta (**Ver Paso 1 & Paso2**).



Paso N°5:

Monte la cortina en los bracket siguiendo los siguientes pasos:

- 1) Haga primero calzar el mecanismo de la cortina en el Bracket Mecanismo y empuje la cortina hasta que el clip fijador se cierre. Escuchará un "click" cuando esto suceda.

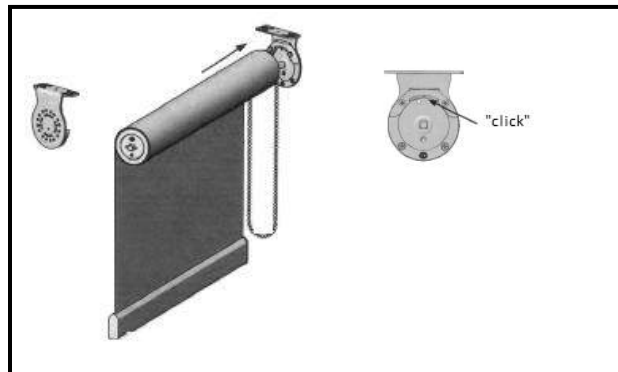

- 2) Al mismo tiempo que deja sellado el primer costado de la cortina en el Bracket Mecanismo, inserte el segundo extremos de la cortina en la apertura del adaptador del bracket Pin end y asegúrese que quede fijo.

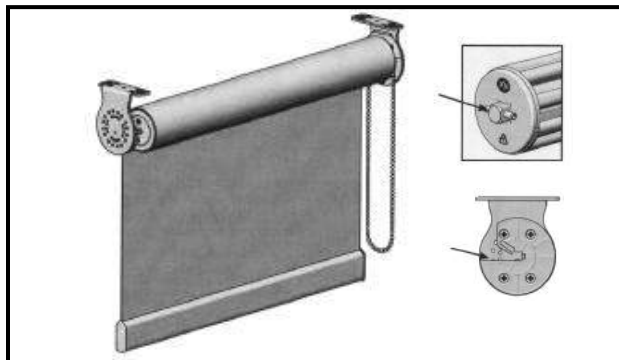

Paso Nº5:

Como último paso, revise la cortina ya instalada y asegúrese de que funciona correctamente. Nunca deje instalada una cortina que no cumpla con los estándares de funcionamiento.

Desinstalación Sistema S60

Para desinstalar la cortina, se deben seguir dos sencillos pasos:

Paso Nº1:

Con un destornillador básico de paleta levante el clip fijador para liberar el mecanismo del bracket.

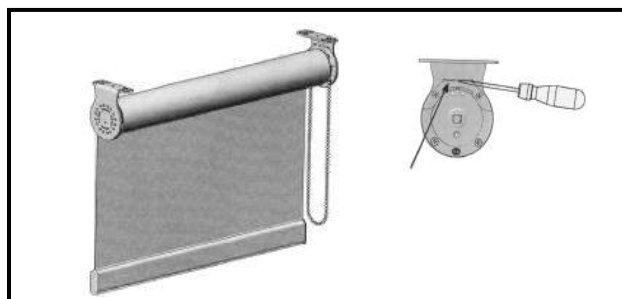

Teléfono: 56.2. 26634000
Fax: 56.2 26634080
www.rolllux.cl

ROLLUX
CORTINAS • TOLDOS • PERSIANAS

Paso N°2:

Con el mismo destornillador de paleta levante la lengüeta del Idler Bracket de manera de liberar el segundo extremo de la cortina.

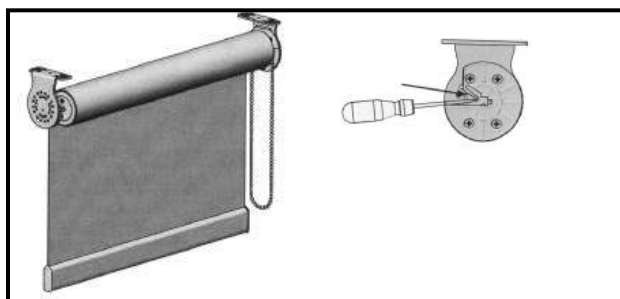

Paso N°3:

Una vez liberada la cortina de ambos brackets, puede desinstalarla, comenzando por levantar el extremo sujeto al Idler bracket y empujando la cortina hacia usted. Tire el otro extremo de la cortina para desprenderlo del Winder bracket.



Recomendaciones de Mantenimiento y Limpieza:

Para una mayor durabilidad de sus persianas y cortinas aconsejamos una limpieza periódica, utilizando un plumero o un aspirado muy suave. En general no se recomienda el uso de agua directamente sobre los productos, tampoco la limpieza en seco de lavandería.

Garantía Rollux®:

Las Persianas y Cortinas Rollux® cuentan con una garantía de 6 años a partir de la fecha de compra, la cual contempla reparación o cambio del producto por materiales defectuosos de fábrica. Esta garantía no es aplicable a daños ocasionados por accidentes, alteraciones, mal uso, abuso, instalación, retiro o desinstalación por parte de personal ajeno a Rollux®, por no seguir el instructivo de manejo, limpieza y mantenimiento del producto. Esta garantía no es aplicable a daños causados por el deterioro o desgaste normal del producto.

Se excluyen de la garantía todos los gastos de desmontaje, fletes, instalación e indemnización de cualquier tipo, los que deben ser asumidos por el cliente.

En el caso de persianas y cortinas motorizadas, la garantía no aplica si el motor ha sido abierto, desmantelado o devuelto con clara evidencia de mal uso cualquier otro daño, por técnicos o personal ajeno a Rollux®.

No cubre defectos o daños a la exposición de nuestros productos a ambientes húmedos que fueran excesivamente agresivos, o agentes corrosivos tales como salinidad de la costa, humedad o químicos existentes en lugares cerrados.

La empresa Rollux® no se hace responsable por fallas constructivas o de diseño que puedan quedar en evidencia al momento de la instalación, tales como tuberías dentro de muro o fractura de yeso en cielos.

Para acceder a la garantía Ud. Debe ser el comprador original y presentar el reclamo, junto con su factura de compra, en el lugar donde efectuó la compra.

Teléfono: 56.2. 26634000
Fax: 56.2 26634080
www.rollux.cl

